

CATALOGUE

STEEL & ABS DOOR ACCESSORIES



VERSION | **2019**



HISUNG[®]
KOREA DOORS

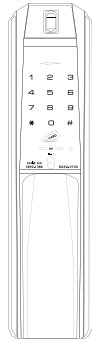

- Model **HISUNG 9701**
Mã số
- Material **Al Die casting**
Chất liệu Hợp kim cao cấp
- Unclocking **Mobile app/Fingerprint/Card/Pin and Override Key**
Mở khóa Ứng dụng di động/Vân tay/ Thẻ từ/Mật mã và Chìa khẩn cấp
- Capacity **100 Fingerprints + 50 Cards + 5 User (PIN) + 2 Keys**
Khả dụng 100 vân tay + 50 thẻ từ + 5 mã số + 2 chìa cơ
- Size (mm) **86(W) x 385(H) x 60(D)**
Kích thước
- Application **38-80mm door thickness for villa, apartment, office...**
Ứng dụng Biệt thự, căn hộ, văn phòng... với độ dày cửa 38-80mm

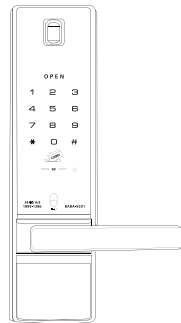

- Model **HISUNG 9201**
Mã số
- Material **Al Die casting**
Chất liệu Hợp kim cao cấp
- Unclocking **Mobile app/Fingerprint/Card/Pin and Override Key**
Mở khóa Ứng dụng di động/Vân tay/ Thẻ từ/Mật mã và Chìa khẩn cấp
- Capacity **100 fingerprints + 50 Card + 5 User (PIN) + 2 Keys**
Khả dụng 100 vân tay + 50 thẻ từ + 5 mã số + 2 chìa cơ
- Size (mm) **86(W) x 385(H) x 60(D)**
Kích thước
- Application **38-80mm door thickness for villa, apartment, office...**
Ứng dụng Biệt thự, căn hộ, văn phòng... với độ dày cửa 38-80mm

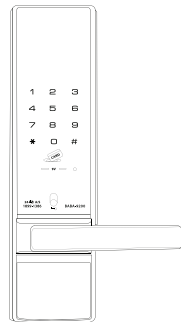

- Model **HISUNG 9200**
Mã số
- Material **Al Die casting**
Chất liệu Hợp kim cao cấp
- Unclocking **Mobile app/Card/Pin and Override Key**
Mở khóa Ứng dụng di động/Thẻ từ/ Mật khẩu và Chìa khẩn cấp
- Capacity **50 Cards +5 User (PIN)+ 2 Keys**
Khả dụng 50 thẻ từ + 5 mã số + 2 chìa cơ
- Size (mm) **86(W) x 385(H) x 60(D)**
Kích thước
- Application **38-80mm door thickness for villa, apartment, office...**
Ứng dụng Biệt thự, căn hộ, văn phòng... với độ dày cửa 38-80mm



- Model **HISUNG 9001**
Mã số
- Material **Al Die casting**
Chất liệu Hợp kim cao cấp
- Unclocking **Card and Pin**
Mở khóa Thẻ từ và mật mã
- Capacity **50 Cards + 5 User (PIN)**
Khả dụng 50 thẻ từ + 5 mã số
- Size (mm) **160(W) x 90(H) x 50(D)**
Kích thước
- Application **30-120mm door thickness for villa, apartment, office...**
Ứng dụng Biệt thự, căn hộ, văn phòng... với độ dày cửa 30-120mm

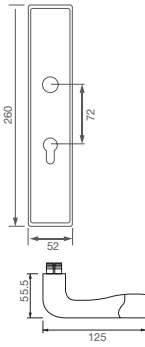

- **Model** HISUNG SUSL8088SS-G
- Mã số
- **Description** Plate handle
- Tên hàng Khóa tay gạt Hisung 1 đầu chìa/ 2 đầu chìa củ chìa 80mm (Trái- phải)
- **Material/ Finish** Stainless steel matt(304)
- **Vật liệu/ Màu hoàn thiện** Inox mờ (304)

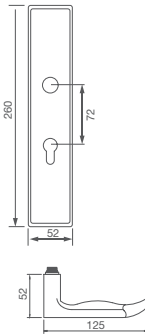

- **Model** HISUNG SUSL8033SS-G
- Mã số
- **Description** Plate handle
- Tên hàng Khóa tay gạt Hisung 1 đầu chìa/ 2 đầu chìa củ chìa 80mm (Trái- phải)
- **Material/ Finish** Stainless steel matt(304)
- **Vật liệu/ Màu hoàn thiện** Inox mờ (304)

LOCK FOR ABS DOOR

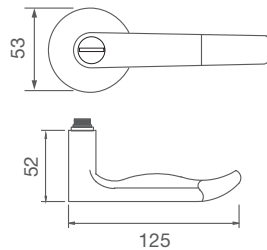

- **Model** HISUNG 33LS-010
- Mã số
- **Description** Key and turn button lever lock
- Tên hàng Khóa tay gạt 1 đầu chìa, 1 đầu xoay
- **Material/ Finish** Zinc Alloy, Stainless steel matt(304)
- **Vật liệu/ Màu hoàn thiện** Hợp kim, Inox mờ (304)

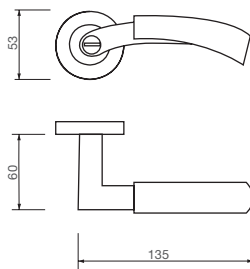

- **Model** HISUNG 33LS-100
- Mã số
- **Description** Key and turn button lever lock
- Tên hàng Khóa tay gạt 1 đầu chìa, 1 đầu xoay
- **Material/ Finish** Zinc Alloy, Stainless steel matt(304)
- **Vật liệu/ Màu hoàn thiện** Hợp kim, Inox mờ (304)

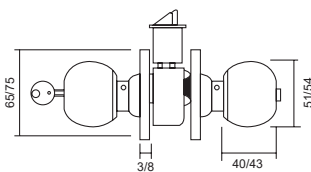

- **Model** HISUNG 1000SS
- Mã số
- **Description** Push and key knob
- Tên hàng Khóa đấm tròn một đầu chìa - 1 đầu bấm
- **Material** SS 304
- Chất liệu Inox 304
- **Appliance** Bedroom
- Ứng dụng Cửa phòng ngủ

©
HUSKING

KOREA DOORS



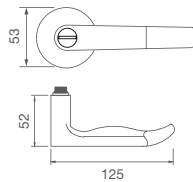

- **Model** HISUNG 90LS-010
- *Mã số*
- **Description** Lever handle
- *Tên hàng* Khóa tay gạt hai đầu chìa
- **Material/** Stainless steel matt(304)
- **Finish**
- *Vật liệu/* Inox mờ (304)
- *Màu hoàn thiện*
- **Appliance** Technical door, fireproof door
- *Ứng dụng* Cửa kỹ thuật, cửa chống cháy

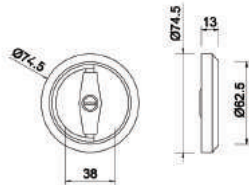

- **Model** HISUNG 70STS-ENT
- *Mã số*
- **Description** Lever handle
- *Tên hàng* Khóa móc âm
- **Material/** Stainless steel matt(304)
- **Finish**
- *Vật liệu/* Inox mờ (304)
- *Màu hoàn thiện*
- **Appliance** Technical door
- *Ứng dụng* Cửa kỹ thuật

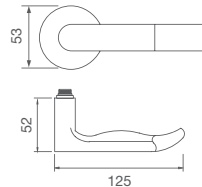

- **Model** HISUNG 006Z / 006S
- *Mã số*
- **Description** Lever trim for exit door
- *Tên hàng* Khóa cửa thoát hiểm
- **Material** Zinc Alloy/ SS 304
- *Chất liệu* Hợp kim/Inox 304
- **Appliance** Exit door
- *Ứng dụng* Cửa thoát hiểm

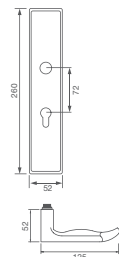

- **Model** HISUNG CM5019SS-G
- *Mã số*
- **Description** Plate handle
- *Tên hàng* Khóa tay gạt Hisung 1 đầu chìa/2 đầu chìa củ chìa 80mm (Trái- phải)
- **Material** Zinc Alloy
- *Chất liệu* Hợp kim

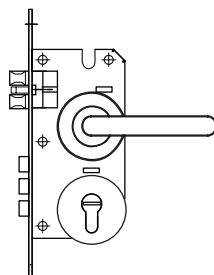

- **Model** HISUNG SUS T20 103SS-G
- *Mã số*
- **Description** Lever handle
- *Tên hàng* Khóa tay cong Hisung 1 đầu chìa/2 đầu chìa củ chìa 80mm (Trái- phải)
- **Material/** Stainless steel matt(304)
- **Finish**
- *Vật liệu/* Inox mờ (304)
- *Màu hoàn thiện*

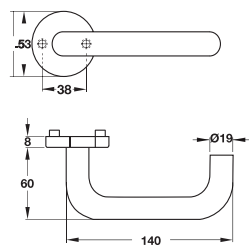

- **Model** HISUNG 55ZC
- *Mã số*
- **Description** Lever handle
- *Tên hàng* Khóa tay ngang không có ổ chìa
- **Material/** Stainless steel matt(304)
- **Finish**
- *Vật liệu/* Inox mờ (304)
- *Màu hoàn thiện*
- **Appliance** Exit door
- *Ứng dụng* Cửa thoát hiểm

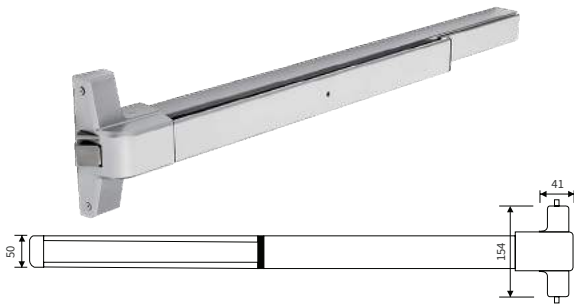

- **Model** HISUNG 500P/ 500S
- **Mã số**
- **Description** Panic exit device
- **Tên hàng** Thanh thoát hiểm đơn, không có ổ chìa
- **Material** SS 304/ Steel powder coating
- **Chất liệu** Inox 304/ Thép sơn tĩnh điện
- **Length** 900mm
- **Độ dài**
- **Door thickness** 35-50mm
- **Độ dày cửa**

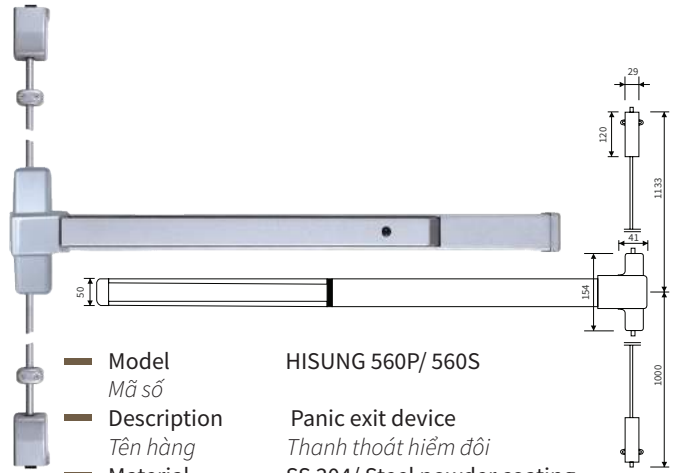

- **Model** HISUNG 560P/ 560S
- **Mã số**
- **Description** Panic exit device
- **Tên hàng** Thanh thoát hiểm đôi
- **Material** SS 304/ Steel powder coating
- **Chất liệu** Inox 304/ Thép sơn tĩnh điện
- **Length** 900mm
- **Độ dài**
- **Door thickness** 35-50mm
- **Độ dày cửa**

■ DOOR CLOSER

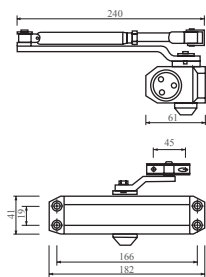

- **Model** HISUNG S8803/ 8803
- **Mã số**
- **Description** Standard door closer
- **Tên hàng** Tay cơ thủy lực có điểm dừng, lực đẩy ≤ 65kg
- **Material** Aluminium
- **Chất liệu** Nhôm
- **Durability** 500.000 cycles
- **Độ bền** 500.000 vòng
- **Min door width** 900mm
- **Rộng cửa tối thiểu**

■ PULL HANDLE SET

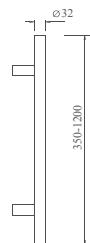

- **Description** Pull handle set
- **Tên hàng** Tay nắm kéo tiêu chuẩn
- **Material** SS 304/ SS 201
- **Chất liệu** Inox 304/ Inox 201
- **Size** Ø32x1.0mm
- **Kích thước**
- **Length** 350mm/ 600mm/ 800mm/ 1000mm/ 1200mm
- **Chiều dài**
- **Finish** Satin/ Polish
- **Bề mặt** Mờ/ Bóng

■ PUSH AND PULL PLATE

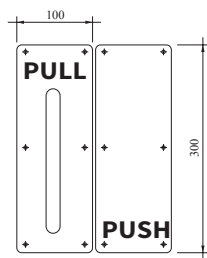
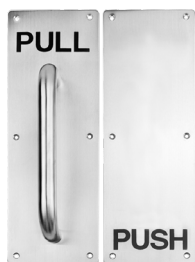

- **Description** HISUNG Push and Pull plate
- **Tên hàng** Bảng "Kéo/ Đẩy"
- **Size** Ø19, 300x100mm
- **Kích thước**
- **Length** 300mm
- **Chiều dài**
- **Material/ Finish** Stainless steel polished (304)
- **Vật liệu/ Màu hoàn thiện** Inox bóng (304)

■ LEVER HANDLE

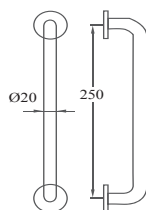

- **Description** Pull handle
- **Tên hàng** Tay nắm kéo tiêu chuẩn
- **Material** SS 201/ 304
- **Chất liệu** Inox 201/ 304
- **Size** Ø25x1.0mm
- **Kích thước**
- **Length** 250mm
- **Chiều dài**
- **Finish** Satin/ Polish
- **Bề mặt** Mờ/ Bóng

OTHER ACCESSORIES

BUTT FOR STEEL DOOR



- Model HISUNG 304/ 201
- Mã số
- Description Hinge
- Tên hàng Bản lề thẳng
- Dimension 114x76x3mm
- Kích thước
- Material/ Finish Stainless steel matt (304)
- Vật liệu/ Màu hoàn thiện Inox mờ (304)

BUTT FOR ABS DOOR



- Model HISUNG ABS
- Mã số
- Description Hinge
- Tên hàng Bản lề âm dướn
- Dimension 102x76x3mm
- Kích thước
- Material/ Finish Stainless steel matt (304)
- Vật liệu/ Màu hoàn thiện Inox mờ (304)

SECURITY DOOR GUARD

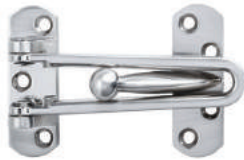

- Model 823
- Mã số
- Description Door guard
- Tên hàng Chốt an toàn
- Material Zinc Alloy
- Chất liệu Hợp kim kẽm
- Dimension 98x68mm
- Kích thước
- Finish Satin
- Bề mặt Mờ

LEVER ACTION FLUSH BOLT



- Model 150/300
- Mã số
- Description Door latch
- Tên hàng Chốt âm
- Dimension 25x200mm
- Kích thước
- Material/ Finish Stainless steel matt (304)
- Vật liệu/ Màu hoàn thiện Inox mờ (304)

DOOR STOPS



- Description Door stop
- Tên hàng Chặn cửa gắn tường
- Material Zinc Alloy
- Chất liệu Hợp kim kẽm
- Dimension 38x74mm
- Kích thước
- Finish Satin
- Bề mặt Mờ

FLOOR MOUNTED DOOR STOP



- Description Door stop
- Tên hàng Chặn cửa bán nguyệt
- Dimension 46x28mm
- Kích thước
- Material/ Finish Stainless steel matt (304)
- Vật liệu/ Màu hoàn thiện Inox mờ (304)

ROLLER LATCH



- Description HISUNG 938
- Tên hàng Chốt bật nhanh
- Material/ Finish Stainless steel polished (304)
- Vật liệu/ Màu hoàn thiện Inox bóng (304)

DOOR VIEWER



- Description Door viewer
- Tên hàng Mắt quan sát
- Material Zinc Alloy
- Chất liệu Hợp kim kẽm
- Dimension 30x16x28mm
- Kích thước
- Finish Antique Copper
- Bề mặt Đồng cổ

EQUIPMENT AND MATERIALS

HONEYCOMB PAPER

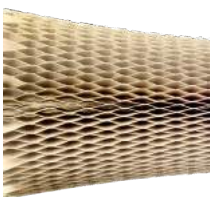

ROCKWOOL



FIRE RESISTING GLASS

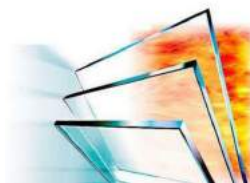

- Description Fire resisting glass EI
- Tên hàng Kính chống cháy EI
- Thickness 15-45mm
- Độ dày
- Safety 60-150 minute
- Mức độ an toàn 60-150 phút

SHUTTER DOOR ENGINE



DOOR SILL SS 201/304



- Description Fire resisting glass E
- Tên hàng Kính chống cháy E
- Thickness 8mm -12mm
- Độ dày
- Safety 60 - 120 minute
- Mức độ an toàn 60 - 120 phút

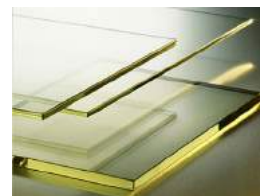

- Description Lead glass
- Tên hàng Kính chì
- Thickness 10mm/ 12mm/ 15mm
- Độ dày

HISUNG[®]

K O R E A D O O R S

Office & Factory: LotP, Binh Xuyen Industrial Zone, Binh Xuyen District, Vinh Phuc Province, Vietnam

Tel: (84-24) 3212 3652 | **Hotline:** (84) 916 395 896;

HCM Office: No60, Road 2nd, City Land Residence, Ward 5th, Go Vap District, HCMC, Vietnam;

Tel: (84-28) 3516 5085 | **Hotline:** (84) 0912 195 989

Danang Office: 363 Nguyen Huu Tho Street, Khue Trung Ward, Cam Le District, Danang, Vietnam

Nhatrang Office: 2nd Floor, Palm Residences Tower, 238 Ngo Gia Tu Street, Phuoc Tien Ward, Nha Trang City, Khanh Hoa Province, Vietnam